

屋内壁掛蓄電システム

# POWER YIILE HEYA

(パワーイレ・ヘヤ)

型式：PPS-40

ユーザーマニュアル ver.2.0

保証書別添付

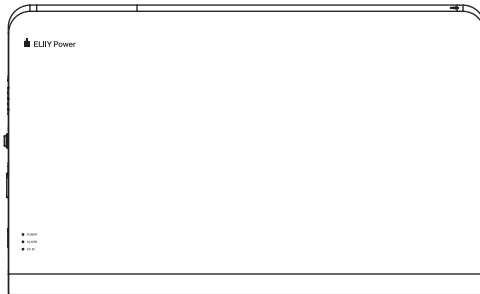

蓄電池についての認証



システムについての認証



このたびは、エリーパワー製品をお買い上げいただき、まことにありがとうございます。  
このユーザーマニュアル(以下、本書)には、本製品を安全にお使いいただくための重要な情報が記載されています。本書をよくお読みのうえ、正しく安全にお使いください。特に、本書に記載されている「安全上のご注意」をよく読み、理解したうえで本製品をお使いください(なお、本書に記載されているイラストや画面例は、簡略化されたもので、実物とは異なることがあります)。本書は必要なときにすぐ取り出して参照できる場所に大切に保管してください。

設置工事・保守点検については、専門業者にお任せください。

なお、本製品には保証書が添付されています。保証書は、「保証開始日」「販売店名」「製造番号」など必要事項が記載されているかを確認したうえで、大切に保管してください。「保証開始日」「販売店名」「製造番号」などの必要事項が記載されていない場合は、お買い上げの販売店またはエリーパワーカスタマーセンターにご確認をお願いします。

# 1 目次

1 目次	1	4 こんなときは	19
2 お使いの前に	2	4.1 故障かなと思ったら	19
2.1 ご使用に関するおねがい	2	4.2 エラーメッセージ一覧	20
安全性に関する注意事項	2	4.3 出力ブレーカーの操作方法	22
安全上のご注意	3	4.4 長期間使用しない場合の おねがい	23
災害によって被害を受けた場合の 本製品の取り扱い上の留意点	5	4.5 製品の修理・利用の終了について	23
お使いの前に必ずお読みください	6	4.6 お手入れの方法	24
危険物の取り扱いに関するご注意	7	定期点検表	24
各部の名前	7	4.7 『パワーイレ・ヘヤ ごあんしんサービス』 加入のおねがい	25
LED表示	8	4.8 エリークラウドのご案内	25
2.2 動作モード	9	5 製品仕様	26
バックアップモード	9	修理のご依頼方法	
外部制御モード	9	保証期間中の修理について	
2.3 停電・復電時動作	10	保証期間終了後の修理について	
2.4 システム構成	11	補修用性能部品の保有期間	
3 使用方法	12		
3.1 入力用ACケーブルを接続する	12		
3.2 電源を入れる	13		
3.3 電気を使用する	13		
LED表示	14		
3.4 電源を切る	16		
3.5 HEMSコントローラーを接続する	17		

**付属品** 下記付属品が同梱されていることを確認してください。

- ユーザーマニュアル…1冊
- 保証書…1枚
- ごあんしんサービス申込書…1枚
- ごあんしんサービスのご案内…1枚
- 個人情報保護シール…1枚

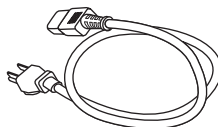

- 入力用ACケーブル(1m・白) …1本

# 2 お使いの前に

パワーイレ・ヘヤ(以下、本製品)は、大型リチウムイオン蓄電池を内蔵した屋内用蓄電システムです。商用電源から供給される電力をリチウムイオン電池に貯めて、停電や災害などの非常時に電気を活用することができます。

## 2.1 ご使用に関するおねがい

### 安全性に関する注意事項

本書では、本製品を使用される人や他の人への危害や財産への損害を未然に防止するためにお守りいただきたいことを、以下のシンボルマークで説明しています。内容をよく理解されたうえで本書をお読みになり、記載された内容をお守りのうえ、本製品をお使いください。

本書では、誤った取り扱いをした際に生じる危害の頻度とその程度を次の区分で説明しています。

 <b>警告</b>	「死亡または重傷を負う可能性がある」内容を表します。	 <b>注意</b>	「軽傷を負うことが想定されるか、または物的損害の発生が想定される」内容を表します。
---	----------------------------	---	---

本文中や本製品に使われている注記事項の意味は、次のとおりです。

 <b>禁止</b>	 <b>ぬれ手禁止</b>	 <b>水ぬれ禁止</b>	 <b>分解禁止</b>	 <b>接触禁止</b>
 <b>上に乗るな</b>	 <b>感電注意</b>	 <b>発火注意</b>	 <b>必ず指示を守る</b>	

### 重要

本製品を使用する際の注意点や禁止事項に関する記載です。必ずお読みください。

### おねがい

本製品を安全に使用するためにお願いしたい内容に関する記載です。

### 取り扱いのポイント

本製品の操作に関する記載です。必要に応じてお読みください。

## 2 お使いの前に

### 安全上のご注意

ご使用前に、この「安全上のご注意」をよくお読みの上、正しくお使いください。

#### 警告



- ぬれた手で操作しない  
・感電の原因になります。



- 水などの液体をかけたりぬらしたりしない  
・発煙・発火、感電の原因になります。



- 本製品を修理、分解、改造、加工しない  
・感電の原因になります。



- 本製品に接続されているケーブルに無理な力やダメージを与えない  
・発煙・発火、感電の原因になります。



- 本製品のAC100V入力部(AC IN)、AC100V出力部(AC OUT1・2)に異物を差し込まない  
・感電の原因になります。



- 本製品内部に異物を入れない  
・発煙・発火、感電の原因になります。



- 本製品に振動や衝撃を与えない  
・感電の原因になります。



- 雷が鳴り出したら、本製品(ケーブル含む)に触れない  
・落雷による感電の原因になります。



- 仕様から外れた環境で使用しない  
・感電の原因になります。



- 極めて高い信頼性や安全性が求められる用途に使用しない  
・上記用途については「使用上のおねがい」(6ページ)をご覧ください。



- 本製品の近くで可燃性ガスを使用しない  
・発煙・発火の原因になります。



- 本製品の近くに蒸気、油煙などを出す機器を置かない  
・発煙・発火、感電の原因になります。

## 警告



- 本製品の近くにガス類の容器や引火物を置かない  
・発煙・発火の原因になります。



- 万一、電解液が漏れだした場合はさわらない  
・けがの原因になります。



- 付属の入力用ACケーブルを使用する  
・発煙・発火、感電の原因になります。



- 延長コードは使用せず、交流100V、定格15A以上のコンセントを単独で使用する  
・発煙・発火の原因になります。

交流 100V

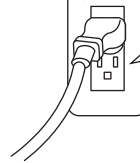

定格 15A 以上  
単独



- 本製品の排気口はふさがない  
・発熱や故障の原因になります。



- 電源プラグ、排気口のほこりなどは定期的に清掃する  
・発煙・発火の原因になります。



- 本製品を海外で使用しない  
・本製品を国外で使用しますと電圧、使用環境が異なるため、発煙・発火の原因になることがあります。

## 注意



- 本製品に物を引っかけたり、ぶらさげたりしない  
・けがの原因になります。



- 本製品に乗ったり、上に物をのせたりしない  
・けがの原因になります。



- お客様自身による取り外しをしない  
・けが、故障の原因になります。



- 異常や故障が発生した状態のまま放置しない  
・けがの原因になります。



- アルコールやシンナー、ベンジンなどの溶剤を使用しない  
・変形、変質による故障の原因になります。

## 2 お使いの前に

### ⚠ 注意



●本製品の上下左右に放熱を確保するための空間を設ける

・放熱を妨げると、本製品内部の温度が上昇し、故障の原因になります。

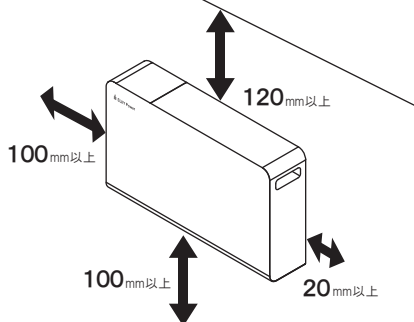
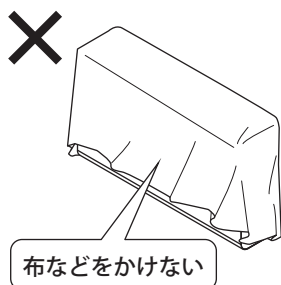

### 重要

#### 災害によって被害を受けた場合の本製品の取り扱い上の留意点

本製品が、地震や建物の倒壊などにより変形、破損、へこみなど衝撃を受けた形跡がある場合、水没または水にぬれた場合、がれきの中に埋もれた場合は、その程度によってけが、感電、発熱・発火、有害ガス発生などの危険を生じる場合があります。

二次災害を未然に防ぐためにも、以下内容に留意し適切な取り扱い、措置等をお願いします。

#### <処置方法～触らず、近づかないでください～>

- 被災した本製品には絶対に触れず、近づかないでください。家庭等の分電盤ブレーカーが切れていても、内蔵の電池に電気が残っていますので、感電の危険があります。
- 接続機器を使用中の場合は、直ちに使用を中止してください。
- 内蔵の電池から電解液が漏れ出ている場合は、絶対に触らないでください。誤って手で触れたり目や口に入ったりした場合は、大量の水で洗い流し、医師の診断を受けてください。
- 本製品が水没、または浸水した後、水が引いた状態でも危険な場合がありますので、絶対に触れず、近づかないでください。

#### <保管方法>

可能であれば、以下の処置をしてください。

- 分電盤ブレーカーを落としてください。
- 周囲に可燃物がある場合は取り除いてください。
- ブルーシート等で雨や水がかからないようにしてください。
- “触るな”等の注意喚起の張り紙をするなど、人が近づかないようにしてください。
- 本製品の上や周囲に何も置かないでください。
- 落下物、転倒物などから衝撃を受けないような処置をしてください。

#### <連絡>

速やかにお買い上げの販売店またはエリーパワーカスタマーセンターまでお問い合わせください。

## お使いの前に必ずお読みください



### 設計上の使用期限について

エリーパワー株式会社では、著しく劣化したリチウムイオン電池の利用を控えていただくために、本製品に使用期限(使用開始から10年<sup>\*</sup>)を設けています。

本製品に内蔵されたリチウムイオン電池の使用期限が経過した場合には、セーフガード機能が働き、以後、リチウムイオン電池の使用はできません(次項の「リチウムイオン電池の劣化について」をご参照ください)。

この使用期限が近づくと、アラームLEDが点滅し6時間毎にブザー(警報)が鳴った後、一定期間経過後に停止します(20、21ページをご参照ください)。お買い上げの販売店またはエリーパワーカスタマーセンターにご連絡いただき、本製品の点検(有償)をご依頼ください。上記の点検によって、使用可能と確認された場合は、最長5年間引き続きご使用いただけます。

※使用期限は、本製品を停止している期間がある場合でも、その期間も含めた10年(もしくは15年)です。



### リチウムイオン電池の劣化について

リチウムイオン電池の充電・放電は化学反応を利用しているため、温度に大きく左右される特徴があります。運転モードや環境など、使い方によりリチウムイオン電池の劣化度合は異なります。周囲温度が高い場所や直射日光があたる場所で長時間使用しますと、リチウムイオン電池の劣化が早まります。推奨温度範囲は10℃～30℃です。この範囲内で最も長くご利用いただけます。



### 使用上のおねがい

- 本製品は以下に例示するような極めて高い信頼性や安全性が求められる用途に直接使用しないでください。  
また、本製品の不具合、故障または損傷に起因して本製品以外に生じた不具合、故障および損傷、データ消失、周辺機器への影響などが発生しても、一切の責任は負えません。
  - ・ 人命に直接関わる医療機器やシステムとの接続
  - ・ 本製品の故障により、社会的、公共的に重大な損害を与える可能性のある機器との接続
  - ・ 灯油やガスを用いた暖房機器との接続
  - ・ その他、電源が切れると生命、人身の安全および財産に損害を与えるおそれのある機器との接続
- 本製品は、ノイズを発生する部品を搭載しているため、電磁波が発生します。
  - ・ 植込み型心臓ペースメーカーおよび植込み型除細動器、その他の医療用電気機器に一時的な影響を与えるおそれがあります。医療機器の製造事業者および医療機関に電磁波による影響について確認してください。
  - ・ TV・ラジオ・携帯電話、その他電氣的雑音の影響を受けやすい電気機器などは本製品の近くで使用しないでください。

## 2 お使いの前に

### 危険物の取り扱いに関するご注意

本製品は、国連危険物輸送勧告および消防法などの諸法令に定める危険物<sup>※</sup>に該当します。

※本製品にはリチウムイオン電池が内蔵されています。

リチウムイオン電池に使用されている電解液は、これら法令規則などによる規制の対象となります。

### 重要

- 本製品を船舶や航空機で輸送する場合には、荷主による危険物申告書の作成と輸送形態に応じた梱包が必要となります。本製品をお客様が輸送される場合には、お客様が「荷主」となり、輸送責任が発生いたしますので、輸送機関にご相談ください。
- 指定数量以上の本製品を同一場所において使用・保管する場合には、消防署への届出が必要となりますので、ご注意ください。

### おねがい

詳細は、お買い上げの販売店または、エリーパワーカスタマーセンターまでお問い合わせください。

### 各部の名前

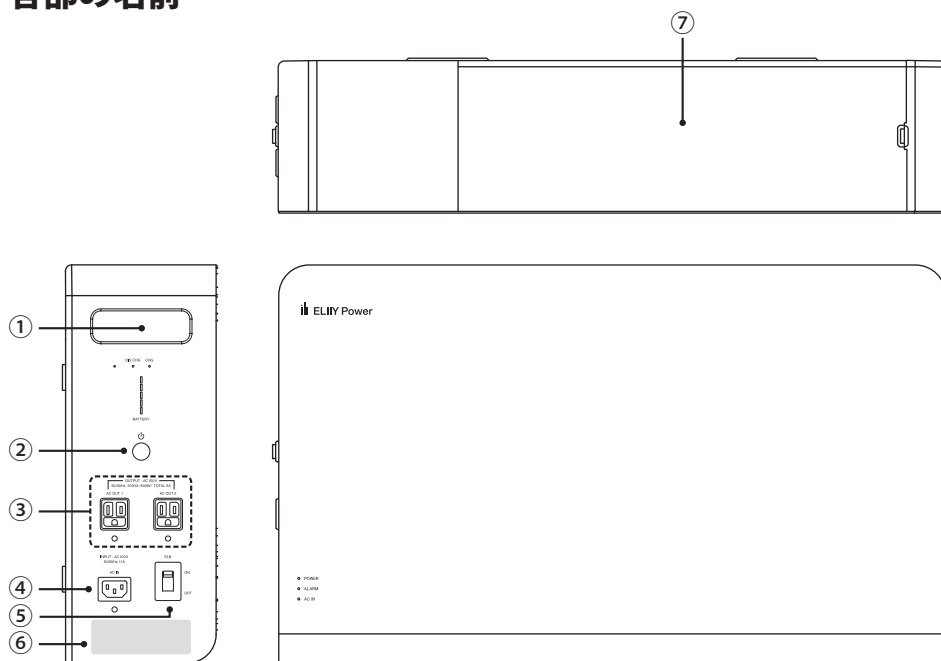



## 操作・表示部

- ① **持ち手**  
排気口を兼ねています。ふさがないでください。
- ② **スイッチ**  
運転、停止を切り替える押しボタンスイッチです。停止時に長押し(約3秒以上)で運転となります。運転時に長押し(約5秒以上)で停止となります。運転時にスイッチを短押し(約5秒未満)することにより、負荷電力量と動作モードを知ることができます。

スイッチ操作	動作
停止時長押し (約3秒以上)	運転へ切替(電源を入れる)
運転時長押し (約5秒以上)	停止へ切替(電源を切る)
運転時短押し (約5秒未満)	負荷電力量と動作モードを 各LEDにて約5秒間表示※

※14、15ページをご参照ください。

- ③ **AC100V出力部 (AC OUT1・2)**  
使用する機器のプラグを接続してください。
- ④ **AC100V入力部 (AC IN)**  
入力用ACケーブルを接続して充電します。
- ⑤ **出力ブレーカー (ELB)**  
AC100V出力部 (AC OUT 1・2) 2口に接続したすべての機器の負荷電力が定格出力を超えた場合に経路を遮断し、本システムを保護します。
- ⑥ **定格ラベル**  
製造番号が記載されています。
- ⑦ **天面カバー**  
天面カバーを開けると通信装置があります。

## LED 表示

### 操作・表示部

- ① **放電LED (DIS CHG)**  
放電中に点灯します。
- ② **充電LED (CHG)**  
充電中に点灯します。
- ③ **バッテリー LED (BATTERY)**  
点灯状態により、電池残量を示します。電池残量については「電池残量表示パターン」(14ページ)をご参照ください。点滅状態により、異常状態を示します(20、21ページをご参照ください)。

### 本製品正面

- ④ **運転/停止LED (POWER)**  
運転中に点灯します。停止中には消灯します。
- ⑤ **アラームLED (ALARM)**  
異常発生時に赤く点灯します。
- ⑥ **受電LED (AC IN)**  
本製品が運転状態でコンセントから電力供給がある場合に点灯します。本製品のAC100V入力部 (AC IN) への電力供給が途絶えた場合に停電と判断します。

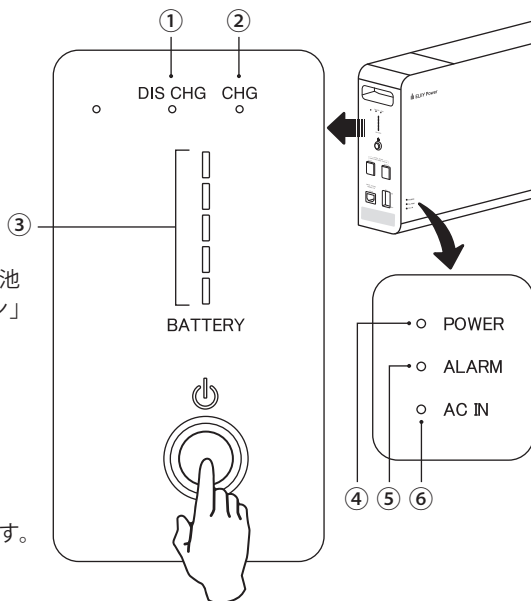

## 2 お使いの前に

### 2.2 動作モード

本製品には2つの動作モードがあります。お買い上げ時の状態(初期値)はバックアップモードに設定されていますが、HEMSコントローラーを利用することにより他のモードに切り替えることができます。

#### バックアップモード (初期値)

- 停電時は、AC100V出力部(AC OUT1・2)に放電を行い、災害時の非常電源としてご使用いただけます。
- 通常時は、商用電力から貯めた電力でリチウムイオン電池を満充電に保ちます。
- 通常時は、AC100V出力部(AC OUT1・2)に接続されている電気機器へは、本体を経由してAC100V入力部(AC IN)に接続されている商用電力から出力します(バイパス運転)。

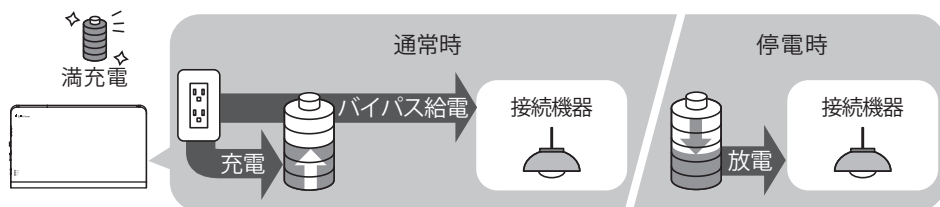

#### 外部制御モード (HEMS<sup>※</sup>経由で設定可能)

- 任意のタイミングで充電または放電を行いたい方におすすめです。
- お客様のHEMS操作にしたがって充電または放電を行うモードです。
- ネットワーク接続が切断されて一定時間経過した場合、または停電を検知した場合はバックアップモードに自動的に切り替わります。お客様の操作により外部制御モードに戻すことができます。
- 停電時は、AC100V出力部(AC OUT1・2)に放電を行い、災害時の非常電源としてご使用いただけます。

※HEMSコントローラー等が必要です。対象機器についてはエラーパワーカスタマーセンターにお問い合わせください。

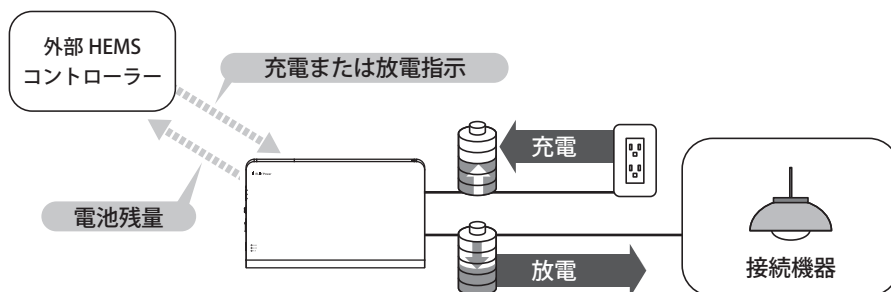

## 2.3 停電・復電時動作

通常時は、本製品のAC100V出力部(AC OUT1・2)に接続されている電気機器へは、本体を經由してAC100V入力部(AC IN)に接続されている商用電力から出力します(バイパス運転)。

本製品が停電を検知すると、本製品の出力は商用電力からリチウムイオン電池の放電電力に自動で切り替わります。切り替わる間は電力の供給はありません。切り替え時間は「5 製品仕様」(26ページ)をご覧ください。

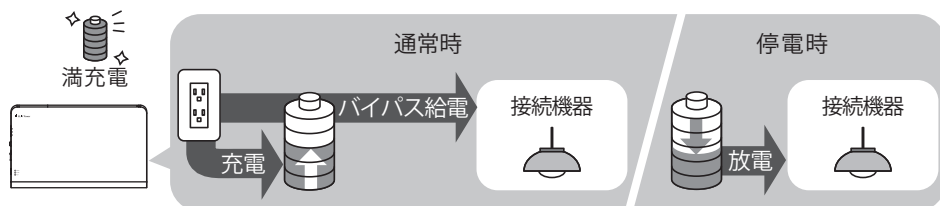

停電復旧時の電力供給は、リチウムイオン電池による放電電力から商用電力に自動的に切り替えます。ただし、漏電の恐れがある場合には、本製品の電源を切り、接続されているケーブル等をすべて抜いてください。商用電力が停電から復旧した時の本製品の動作モードは、バックアップモードになります。

動作モード	停電時	復旧時
バックアップ	蓄電池放電	商用電力から出力(バイパス運転)
外部制御	蓄電池放電	商用電力から出力(バイパス運転) <sup>※</sup>

※停電復旧後も外部制御モードを継続する場合は、再度設定する必要があります。

### 取り扱いのポイント

- 商用電力が停電から復旧したら電池残量をチェックしてください。  
蓄電池レベル1以下の場合、速やかに商用電力から充電してください。入力用ACケーブルをAC100V入力部(AC IN)に差し込み、電源を入れてください。充電を開始します。
- 長期間で使用にならずにリチウムイオン電池が完全に放電してしまった場合には、ご使用できなくなり、有償修理になる場合があります(23ページをご参照ください)。

### 2.4 システム構成

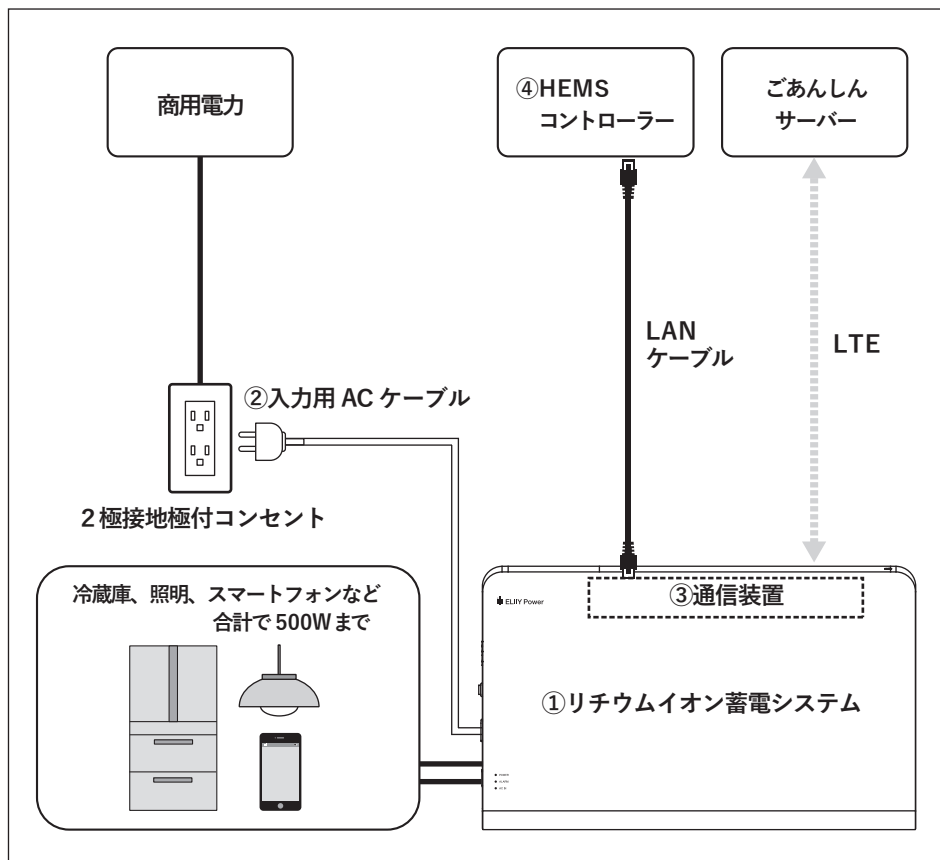

	名前	機能や役割
①	リチウムイオン蓄電システム	製品本体です。リチウムイオン電池を搭載し、動作モードに従って充電または放電をします。
②	入力用ACケーブル	家庭用電源から蓄電システムにAC100Vの電力供給を行うケーブルです。 付属の入力用ACケーブルを使用してください。
③	通信装置	LTEにてごあんしんサービスに接続する装置です。
④	HEMSコントローラー	HEMS (ECHONET Lite)により本製品の充放電コントロールを行います。

# 3 使用方法

## 3.1 入力用 AC ケーブルを接続する

入力用ACケーブル(付属品)を、本製品のAC100V  
入力部(AC IN)と2極接地極付きコンセント  
(AC100V)に接続してください。

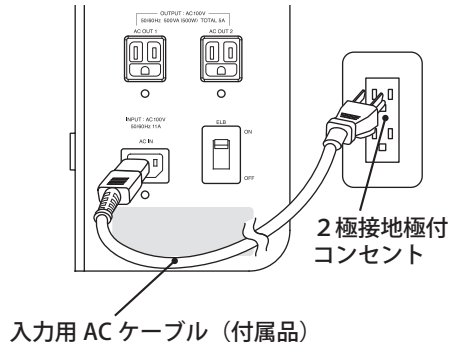

### ⚠ 警告

- 必ず付属の入力用ACケーブルをご使用のうえ、本製品を建物側2極接地極付コンセントに接続してください。入力用ACケーブルを接続している場合は、2極接地極付コンセントおよびAC100V入力部(AC IN)に正しく接続されているか確認してください。
- 定格15A以上・AC100Vのコンセントを単独で使用してください。(テーブルタップ、延長ケーブルなどの使用不可)  
建物側のブレーカーがしゃ断するおそれがあります。

### おねがい

本製品の最大入力電流は11Aです。建物側の定格容量を超えないようにご注意ください。

## 3.2 電源を入れる

スイッチをアラームLED以外のすべてのLEDが点灯するまで長押し(約3秒以上)してください。

本製品の起動開始とともに、動作モードが表示(約5秒間)されます。その後起動完了となり、充電が開始されます。運転/停止LEDが点灯し、バッテリーLED表示部に電池残量が表示されます。

### おねがい

リチウムイオン電池の安定稼働のため、初回電源投入後は24時間以上電源を切らないでください。

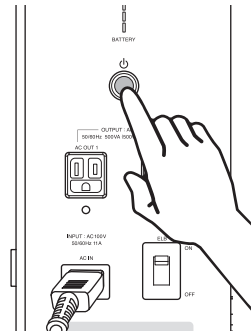

### 取り扱いのポイント

電池残量0%から満充電までの時間は、以下の条件で3時間程度です。

- AC100V出力部(AC OUT1・2)に接続機器なし
- 入力電圧範囲は、100V±10%(50/60Hz)
- 周囲温度が25℃
- 最大充電電流が初期値

## 3.3 電気を使用する

本製品の運転/停止LEDが点灯していることを確認してください。電池残量に応じて、バッテリーLEDが5段階点灯します。

使用したい機器をAC100V出力部(AC OUT1またはAC OUT2)に接続してご使用ください。



### 注意

- 本製品を停止後(保護動作での自動停止を含む)に再起動させる場合は、あらかじめ接続している機器を停止させてください。

## LED 表示

### 本書中の LED 表示の表現

LEDの点灯・点滅・消灯を右のように表現しています。

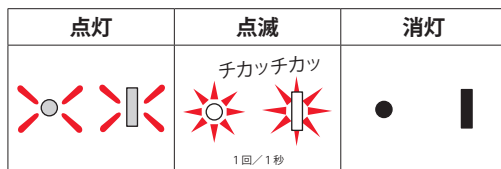

### 電池残量表示パターン

通常運転時に電池残量をバッテリー LEDで表示します。

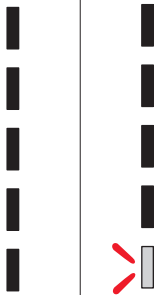
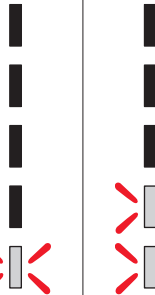
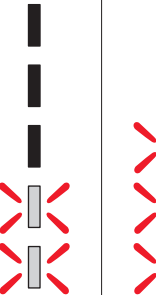
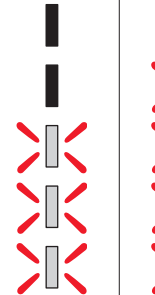
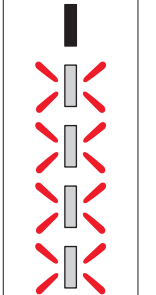
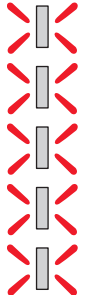
蓄電レベル	0	1	2	3	4	5
LED 表示						
電池残量	0%	～20%程度	～40%程度	～60%程度	～80%程度	～100%程度(満充電)



LED表示される電池残量は目安です。

## おねがい

- 出荷時の電池残量の目安は20%程度です。ご使用前に必ず充電してください。

### 負荷電力量表示パターン

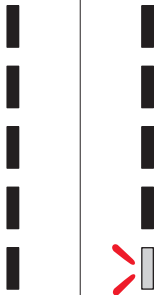
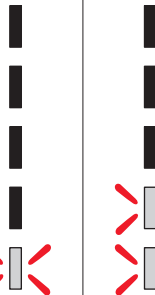
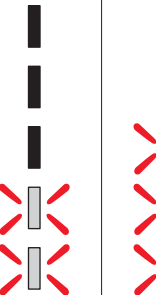
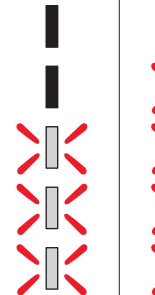
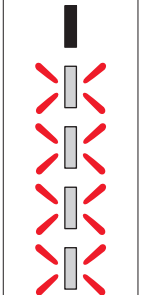
運転時にスイッチの短押し(約5秒未満)により、負荷電力量をバッテリー LEDで表示します。(表示時間は約5秒間)



負荷レベル	0	1	2	3	4	5
LED 表示						
負荷電力量	0W程度	～100W程度	～200W程度	～300W程度	～400W程度	～500W程度

LED表示される負荷電力量は目安です。

## 3 使用方法

### 動作モード表示パターン

運転時にスイッチの短押し(約5秒未満)により、動作モードを充電LED / 放電LEDで表示します。  
(表示時間は約5秒間)

動作モード	LED表示	
	CHG	DIS CHG
バックアップ		●
外部制御		

お買い上げ時の状態(初期値)はバックアップモードです。

ごあんしんサーバーと接続していない場合、アラームLEDが点滅します。

(表示時間は約5秒間)

### おねがい

- 本製品のAC100V出力部2口に接続したすべての機器の負荷電力が500W以下でご使用ください。
- 瞬間的に大電流が流れた場合は、出力ブレーカーしゃ断により出力が停止します。接続されている機器の負荷電力を500VA/500W以下に減らしたうえで、本製品の出力ブレーカーを操作してください(22ページを参照してください)。

## 重 要







本製品は、電池残量0%まで放電した場合に、商用電力から電力供給されていないと自動的に電源を切ります。その状態で長期間充電せずに放置すると、ご使用できなくなり、有償修理になる場合があります。

電池残量0%まで放電した後は、できるかぎり速やかに商用電力から電力供給し、電源を入れて充電してください。



## ソフトウェアの更新表示パターン

本製品の動作品質を最適化するため、ソフトウェアの更新を行います。  
ソフトウェアの更新中は、アラームLED以外のLEDが点滅します。

LED表示					
CHG	DIS CHG	BATTERY	POWER	ALARM	AC-IN
					

### 取り扱いのポイント

- ソフトウェアの更新は自動で行います。
- ソフトウェアの更新中は充放電を停止します。ただし、AC100V出力部(AC OUT1・2)に接続されている電気機器へは、本体を経由してAC100V入力部(AC IN)に接続されている商用電力から出力します(バイパス運転)。

## 3.4 電源を切る

スイッチを長押ししてください。(約5秒以上)

アラームLED以外のすべてのLEDが点灯した後、消灯します。

### 注意

- 入力用ACケーブルが本製品のAC100V入力部(AC IN)に接続されている場合は、本製品の電源が入っていない場合でも、AC100V出力部(AC OUT 1・2)にAC100Vが出力しています。

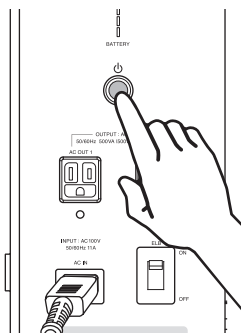

### 取り扱いのポイント

- 電源を切る前に電池残量をチェックしてください。  
蓄電レベル1以下の場合は、速やかに商用電力から充電してください。入力用ACケーブルをAC100V入力部(AC IN)に差し込み、電源を入れてください。充電を開始します。
- 長期間で使用にならずに蓄電池が完全に放電してしまった場合には、ご使用できなくなり、有償修理になる場合があります(23ページをご参照ください)。

## 3 使用方法

### 使用機器例

満充電のリチウムイオン電池(新品時)の電力のみを使用した場合、本製品の使用目安時間は以下の通りです。

※温度状態・電池状態などにより使用目安時間の値は変動します。

※これらの使用例は一例であり、上記の機器を含め、すべての機器およびその動作を保証するものではありません。

※起動時の電流を含め、500VA/500W以下で使用してください。バックアップ用途でお使いになる場合は、事前の動作確認を推奨します。

※1 家庭用冷蔵庫460L相当(200W)、照明(80W)、スマートフォン(15W)を前提とした目安バックアップ可能時間(新品時)です。使用環境等によりバックアップ可能時間は異なります。

家庭用冷蔵庫460L相当

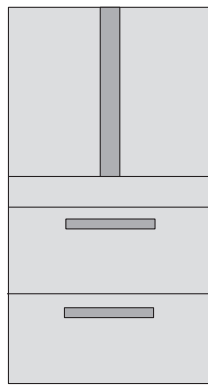

200W

照明

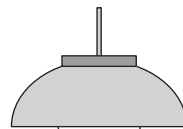

80W

スマートフォン



15W

合計約 3.5 時間 \*1

## 3.5 HEMS コントローラーを接続する

外部制御モードをご利用の際にこちらをご覧ください。

### おねがい

HEMSコントローラーの取扱説明書を合わせてご参照ください。

#### 1. 天面カバーを開ける

ツメを動かし、天面カバーを持ち上げてください。

天面カバーを開けると、通信装置があります。

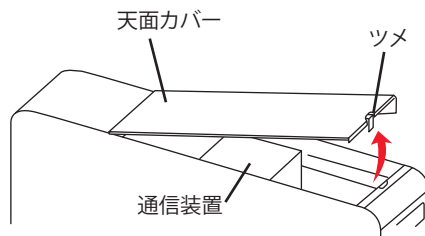

## 2. 通信装置とHEMSコントローラーを接続する

通信装置のETH2とHEMSコントローラーをLANケーブルで接続してください。  
HEMSコントローラーの取扱説明書も合わせてご参照ください。

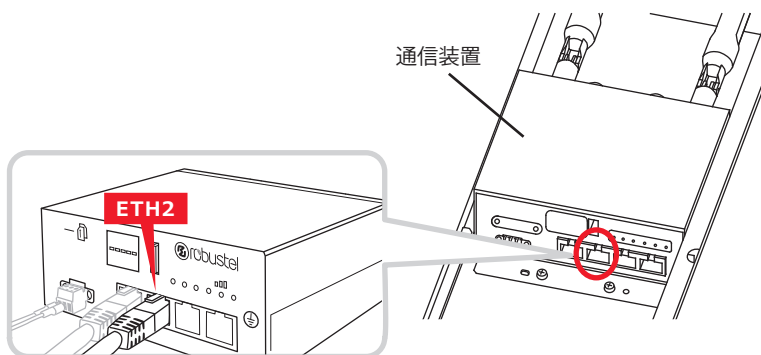

## 3. 天面カバーを元通りに閉める

HEMSコントローラーのLANケーブルを天面カバーの穴に通します。  
天面カバーはカチッと音がするまで閉めてください。

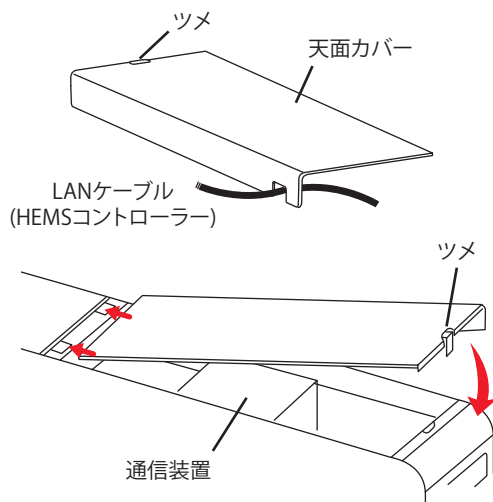

# 4 こんなときは

## 4.1 故障かなと思ったら

故障かなと思われたときは、アラームLEDの点灯をご確認ください。

点灯がない場合は下記の一覧表を、点灯がある場合は「4.2 エラーメッセージ一覧」をご参照ください。異常が解決しない場合は、直ちに使用を中止し、必ず本製品の電源を切り、接続されているケーブルなどをすべて抜いたうえで、お買い上げの販売店またはエリーパワーカスタマーセンターにご連絡ください。

	現象	原因	対処方法	参照ページ
電源	スイッチを押しても電源が入らない	スイッチを長押ししていない	スイッチを長押しする	13
運転	停電のない状況で停電を検知する	入力用ACケーブルがコンセントまたはAC100V入力部 (AC IN) から抜けているまたは、抜けかかっている	入力用ACケーブルのプラグをコンセントおよびAC100V入力部 (AC IN) の根本まで差し込む	12
	商用電力の接続がない時に、自動停止する	電池残量が0%になっている	入力用ACケーブルのプラグをコンセントおよびAC100V入力部 (AC IN) の根本まで差し込み、電源を入れる	12、13
放電	接続している電気機器が使えない	電気が供給されていない	出力ブレーカーを確認する	22
充電	充電できない	入力用ACケーブルが抜けている	入力用ACケーブルのプラグをコンセントおよびAC100V入力部 (AC IN) の根本まで差し込む	12
外部制御モード	動作モードが変わっている	停電が発生した	HEMSコントローラーの取扱説明書などに従い、再度設定する	—
	充電時間以外に充電する	電池保護のために一時的に充電	—	—

## 4.2 エラーメッセージ一覧



本製品に異常が発生した場合は、アラームLEDが点灯し、バッテリーLEDが点滅します。エラー内容によっては、更にブザー(警報)音が鳴り、約5秒後に自動的にシャットダウンします。

このとき、バッテリーLEDは以下で示すエラーを表しています。対処方法に従い対応を行ってください。対応を行ってもエラーが解消しない場合は、LED点灯パターン、製造番号をメモしてお買い上げの販売店またはエリーパワーカスタマーセンターにご連絡ください。







※エラーによっては出力を停止する場合があります。

※ブザー(警報)の鳴動はエリークラウドで設定することができます。エラー内容によっては、ブザー(警報)が鳴動しますが、消音設定にした場合は鳴動しませんのでご注意ください。

※エラーが発生したまま長期間放置すると、電池交換(有償)が必要になる場合があります。

操作・表示部			エラー内容	状態・対処方法
アラームLED	バッテリーLED	ブザー鳴動		
点灯 	点滅(いずれか) 	なし	温度異常(高温)	温度異常(高温)が発生しました。40℃以下の環境でご使用ください。自動的にエラーが解除します。
点灯 	点滅(いずれか) 	なし	温度異常(低温)	温度異常(低温)が発生しました。-10℃以上の環境でご使用ください。自動的にエラーが解除します。
点灯 	点滅 	あり	電力の使い過ぎ(過負荷異常)	電力の使用量が多すぎます。使用できる電気機器の消費電力総和は500VA/500W以下です。接続している機器を減らしてください。
点滅 	点灯(電池残量を表示) 	あり (6時間に1回ブザー鳴動)	点検予告(使用期限超過)	設計上の使用期限を超過しました。本製品の使用を中止してください。点検が必要なため、エリーパワーカスタマーセンターへご連絡ください。使用期限を超過してから1年経過すると自動停止します。

## 4 こんなときは

操作・表示部			エラー内容	状態・対処方法
アラーム LED	バッテリー LED	ブザー鳴動		
点灯 	点滅 	あり	点検停止 (使用期限超過)	設計上の使用期限より1年経過したため自動停止します。 LED点灯パターンをメモしてエリーパワーカスタマーセンターへご連絡ください。
点灯 	点滅 上記以外のすべての点滅パターン	あり/なし	システムエラー	システムのエラーを検知したため自動停止しました。蓄電システムを再起動し、再度エラーが発生した場合は、LED点灯パターンをメモしてエリーパワーカスタマーセンターへご連絡ください。
点灯 	点灯(電池残量を表示)	なし	出力ブレーカーOFF状態	本製品の出力ブレーカーがしゃ断されています。 出力ブレーカーをONにしてからスイッチを押してください。
消灯 (アラームLED)  点滅 (アラームLED以外すべて) 	点滅 	なし	ソフトウェア自動更新中	ソフトウェアのアップデート中です。操作を行わないでください。 アップデートが終了すると自動的に再起動します。 20分経過しても状態が継続する場合は、エリーパワーカスタマーセンターへご連絡ください。

## 4.3 出力ブレーカーの操作方法

出力ブレーカーは、本体側面下部にあります。  
出力ブレーカーの正常な位置は、下図ONの状態です。

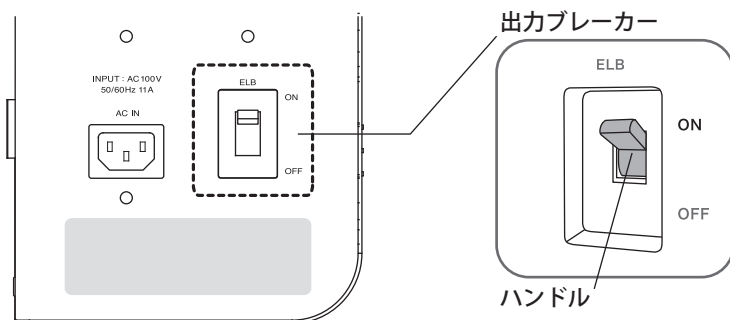

### 定格出力を超えブレーカーがしゃ断されたとき

定格出力を超え、出力ブレーカーがしゃ断されたときは、ハンドルが中央の位置に移動します。この場合は、使用している電気機器のケーブルを、本製品AC100V出力部から抜いてください。そのうえで、一旦ハンドルをOFFの位置に倒してから、ONの位置に戻してください。本製品への接続負荷を減らしたのち<sup>※</sup>、引き続きご使用いただけます。

※接続電気機器の種類によっては、500VA/500W未満に負荷を減らしても定格出力を超え、ブレーカーが落ちる場合があります。

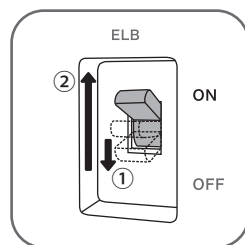

### おねがい

商用電力が停電から復旧しても出力ブレーカーがしゃ断する場合には、本製品の電源を切り、接続されているケーブル等をすべて抜いて、エリーパワーカスタマーセンターにご相談ください。

### 4.4 長期間使用しない場合のおねがい

**本製品を長期間使用しない場合でも本製品の電源を切らないでください。**

電池は一般に自己放電があります。また、本製品は、使用していない場合でも待機電力が必要となります。長期間使用しない場合は、電池が完全に放電してしまうことがあります。

やむを得ず本製品を完全に停止する場合は、お買い上げの販売店またはエリーパワーカスタマーセンターにお問い合わせください。

### 4.5 製品の修理・利用の終了について

**本製品の修理や取り外しが必要となる場合のおねがい**

お客様自身による本製品の修理は絶対に行わないでください。また、このような作業が必要となる場合には、お買い上げの販売店またはエリーパワーカスタマーセンターにご相談ください。本製品は、運転を停止しても内蔵の電池に電気が残っていますので、感電やけがのおそれ、火災の原因になります。

**本製品がご不要になった場合の対応について**

本製品は、リチウムイオン電池を使用しています。使用済リチウムイオン電池を適正かつ安全に処理するためには、専門知識と設備が必要となります。本製品がご不要になった場合には、エリーパワー株式会社にてお引き取りいたしますので<sup>※1、※2</sup>、お買い上げの販売店またはエリーパワーカスタマーセンターにご相談ください。

※1 有償での対応となります。

※2 お引き取りにあたっては、事前に所定事項の確認などをさせていただく場合がございますので、ご了承ください。



## 4.6 お手入れの方法

本製品を長くご利用いただくため、定期的なお手入れをお願いします。

お手入れの際は、本製品の電源を切ってください。

日常のお手入れでは、ほこりを取ったり、乾いたきれいな布で拭いてください。

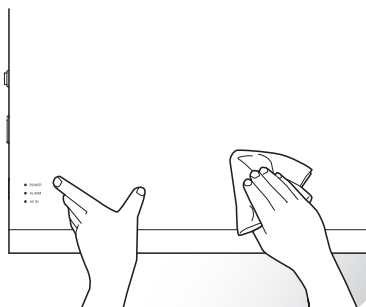

### おねがい

アルコールやシンナー、ベンジンなどの溶剤は本製品を変色・変質させることがあります。絶対に使わないでください。

### 定期点検表

下記点検表を必要枚数コピーして日付と状態の記入にご使用ください。

点検対象	点検項目	点検内容	/ /	/ /	/ /	/ /
周囲環境	ガス、溶剤	可燃性ガスや引火性溶剤が近くにはないか				
	ほこり	ほこりがたまっていないか				
	温度、湿度	放熱スペースが確保されているか				
機器の状態	外観	設置状態に異常はないか				
		ケーブルが外れていないか				
	異常音	通常と異なる音が発生していないか				
	におい	異臭などがないか				

## 4 こんなときは

### 4.7 『パワーイレ・ヘヤ ごあんしんサービス』 加入のおねがい

エリーパワー株式会社では、本製品をより長く使用していただくために、本製品のお客様を対象として、「ごあんしんサービス」への加入をおねがいしています。「ごあんしんサービス」の内容および加入の方法については、本製品に同梱された『ごあんしんサービスのご案内』をご参照ください。

### 4.8 エリークラウドのご案内

本製品は、インターネット経由で「エリークラウドサービス」に接続することにより、お客様の情報端末(タブレット/スマートフォン/PC)からの操作が可能となります。

エリークラウドでは以下の操作を行うことができます。

- 電池残量の確認
- 充電状態および放電状態の確認
- 各種設定の変更

※ネットワークの混雑状況によっては本製品の通信が使用できなくなる場合があります。

エリークラウドでは、以下の設定項目を変更することができます。

設定項目	できること	注意事項
省電力設定	省電力設定のON/OFFの切り替えができます。	省電力設定により、停電検出時の放電に切り替わるまでの時間が異なります。 (ON：15秒以内 OFF：0.004秒以内)
アラームブザー	アラームブザーの鳴動/消音の切り替えができます。	アラームブザーの設定によらず、異常が発生した場合はアラームLEDが点灯します。ユーザーマニュアルに従い、対応を行ってください。
最大充電電流	本製品への充電電流を設定できません。	充電電流の設定により、充電時間や充電電力が変化します。

# 5 製品仕様

## POWER YIILE HEYA (型式：PPS-40)

パワーイレ・ヘヤ		備考	
本製品	寸法	【幅】650mm×【奥行き】150mm×【高さ】390mm	
	質量	約30kg	
電池	電池容量	1.3kWh	初期実行容量1.1kWh (JEM規格 JEM1511による)
	電池種類	リン酸鉄リチウムイオン電池	
出力	出力電圧	単相AC101V±3V	
	定格出力	500VA/500W	
	周波数	50Hz/60Hz	
	負荷力率	1.0	
	定格出力可能時間	約120分	バックアップモード設定、満充電の場合 (新品時)
入力(AC)	商用入力	単相AC100V±10V	最大入力電流11A
	商用周波数	50Hz/60Hz	
充電時間	AC入力時	約3時間(初期値)	周囲温度や、使用状況・接続負荷などにより変わります。
切替時間	停電時	【バックアップモード】 充電中：0.004秒以内 待機中：15秒以内(初期値)	本製品はUPSではありません。接続する機器の許容時間を確認のうえ、ご利用ください。
		【外部制御モード】 充電中：0.004秒以内 待機中：省電力設定ON 15秒以内 省電力設定OFF 0.004秒以内	
	復電時	【バックアップモード・外部制御モード】 充電中・待機中：0.004秒以内	
使用環境	周囲温度	-10℃～40℃	
	湿度	5%～95% RH	結露なきこと
	使用場所	屋内	ほこりや粉塵の多い場所でご使用にならないでください。
	仕向地	日本国内	
適合規格	蓄電システム	S-JET(JISC4412-1)、ECHONET-Lite AIF、VCCI Class B準拠	
	電池	TUV-S、JISC8715-2	
運転音		38dB以下	
外部インターフェース		有線LAN	HEMSコントローラー接続用
動作モード		バックアップモード	初期値
		外部制御モード	設定変更時*

\* HEMSにより変更可能。

# 修理のご依頼方法

お買い上げの販売店またはエリーパワーカスタマーセンターにご相談ください。

## 保証期間中の修理について

保証期間中は、保証書の修理保証規定にしたがって修理保証を提供します（保証書が適用されない場合には有償となります）。

エリーパワー株式会社またはエリーパワー株式会社が定めた販売店、工事店以外により設置が行われた製品は、修理保証の対象外となるため、修理自体をお断りさせていただくことがあります。

修理を依頼される前に、まず本書の「こんなときは」をご確認ください。

直らないときは、保証書をお手元にご用意いただき、下記内容をご連絡ください。ごあんしんサービスにご加入いただいているお客様で、加入時にこれらの情報をご登録いただいている場合は、エリーパワーカスタマーセンターにて確認が可能です。

- 製品名：パワーイレ・ヘヤ
- 故障の状況：できるだけ具体的にお伝えください。
- 型式 / 製造番号 / 保証開始日：保証書をご覧ください。

## 保証期間終了後の修理について

保証期間終了後は、ご要望により有償にて点検・診断、修理などをさせていただきます。修理料金は次の内容で構成されています。

修理料金	
点検・診断作業料	エリーパワー株式会社が指定する技術者による訪問料、点検・診断に伴う技術料、交換作業料の見積作成などの費用
部品交換代	交換部品代、および交換作業料
運送費	修理に伴う製品の運送費（梱包費を含む）

## 補修用性能部品の保有期間

エリーパワー株式会社では、本製品の補修用性能部品（製品の機能を維持するための部品）を、製造打ち切り後7年保有しています。



### エリーパワー株式会社

本社：東京都品川区大崎1-6-4 新大崎勤業ビルディング19階  
関西事業所：大阪市中央区南船場3-6-10 エミネント心斎橋ビル3階



<https://www.eliypower.co.jp/>

### お買い上げの販売店（お買い上げの際に記入されると便利です）

販売店名

TEL:

● 本書の内容は、改良のため予告なく変更する場合があります。● 製品改良のため、外観・仕様の一部を予告なく変更する場合があります。● 本書に記載のイラストは説明のため簡略化していますので、実際のものとは多少異なります。● 無断転載を禁じます。● 落丁、乱丁本は、お取り替えます。● エリーパワー、ELIY Powerおよびパワーイレ、POWER YIILE、エリークラウドの名称・ロゴはエリーパワー株式会社の登録商標または商標です。● ECHONETLife/AIFJはエコネットコンソーシアムの商標です。● 記載の製品名および会社名は各社の商標または登録商標です。